



La gama de elevadores caseros Stiltz. Diseñados especialmente para que se adapten a tu hogar.

Además de tener popularidad en todo el mundo y miles de clientes satisfechos, los elevadores domésticos Stiltz fueron los pioneros de este tipo en Reino Unido.

Fueron diseñados para hacer la vida más fácil y permiten la movilidad de manera segura y sin esfuerzo entre plantas, además su exclusivo sistema de guías y transmisiones permiten que se coloque el elevador en cualquier lugar de la casa.

En en mínimo espacio e impacto, la gama Duo ofrece flexibilidad para adaptar el elevador y al mismo tiempo maximizar el espacio.

La gama Trio le brinda la comodidad de un elevador más grande por si necesitara elevar una silla de ruedas - ya sea ahora o en el futuro.

Estando comprometida con una vida accesible, la exclusiva gama de elevadores domésticos Stiltz le permite seguir viviendo de manera independiente en su hogar.

Para más tranquilidad, tiene una garantía completa de 12 meses para piezas y mano de obra con cualquier nueva instalación. Si se desea, se deberá contratar la opción de servicio extendido y plan de mantenimiento.

Por lo tanto, si busca conseguir una vivienda innovadora y accesible a largo plazo, atractiva y útil, la respuesta tiene que ser un elevador doméstico Stiltz.



Lo que nos convence de los elevadores Duo+ es su belleza, el diseño compacto - a años luz de los típicos elevadores antiestéticos

Los señores Hamilton, Oxfordshire





El Duo + es elegantemente curvado y la cabina es transparente, por lo que complementará de manera perfecta con su estilo decorativo. Es tan versátil que se puede instalar en la esquina de una habitación, en un armario o hueco de la escalera.

De manera alternativa, puede ocupar un lugar destacado en el centro de una habitación o en el pasillo de la entrada. Todos tratamos de hacer lo mejor para el medio ambiente, así que los Elevadores domésticos de Stiltz no son diferentes.

Cada uno de los modelos se conecta a una toma de corriente estándar y utiliza no más de lo que cuesta encender una tostadora.

La instalación es simple: en la mayoría de los casos se termina en un solo día y una vez que el elevador está funcionando, los técnicos le darán unas instrucciones de funcionamiento muy simples.



Un elevador doméstico Compacto y de Lujo

El elevador doméstico entre plantas Duo de Stiltz está diseñado para que sea más fácil moverse por la casa. Ya sea que le esté empezando a costar subir las escaleras o esté planificando para su futuro, enseguida encontrará que Duo + encaja discretamente en cualquier hogar.





Elevador doméstico Espacioso y de Lujo Trio+

El nuevo Trio+ de Stiltz es un elevador doméstico más grande, diseñado para poder transportar de manera cómoda una silla de ruedas de tamaño normal o a tres personas. El cuerpo transparente del elevador doméstico hace que se integre perfectamente en el hogar y su forma única hace que las guías queden discretamente encajadas detrás de la entrada/salida, que es un poco más ancha.



El Stiltz Trio + ha sido diseñado para ofrecer más espacio y lujo a los propietarios que necesiten un elevador más grande para su hogar.

Se ha podido balancear de manera perfecta la combinación de estilo y funcionalidad con el Trio+. Debido a su tamaño y peso, se puede acomodar de manera cómoda en el elevador una silla de ruedas normal o llevar una persona adicional.

La rampa integral muy poco inclinada y un espacio de entrada/salida más amplio ayudan a que el acceso sea más simple. Sin embargo, al igual que el Duo+, el elevador Trio+ se instala rápido sin necesidad de muros de carga, se mueve de manera silenciosa y utiliza una potencia mínima para moverse entre las plantas.

La Gama Stiltz

Toda la gama de Elevadores domésticos Stiltz tienen el mismo sistema, la cabina del elevador se desplaza sobre guías autoportantes que no requieren muros de carga. En la mayoría de los casos, solo es necesario realizar una simple apertura en el techo y las guías versátiles se fijan en el suelo del nivel interior, en la apertura del techo y en el techo del nivel superior para dar robustez y estabilidad.



Classic

El Classic es nuestro popular modelo básico de elevador doméstico. El modelo original con lados sólidos está disponible como un elevador Duo para dos personas y el Trio 3 más grande, para tres personas o silla de ruedas. Es fiable, probado y atractivo, con especificaciones de alta calidad y muchas opciones adicionales disponibles.



Vista

El contemporáneo Vista también está disponible en dos tamaños: Duo y Trio. El Vista tiene el cuerpo de la cabina transparente para que se pueda integrar en cualquier habitación en la que se instale y para que entre la luz natural al interior y a través de la cabina del elevador. El Vista ofrece las mismas características estándar y opcionales que el Classic.



The Thru-Car

El Thru-Car de Stiltz hace exactamente lo que dice: se puede entrar y salir por ambos lados de la cabina. Este modelo es ideal para instalar en huecos de escaleras y para los que dependen de una silla de ruedas.

Ningún otro elevador en el mercado es capaz de utilizar esta configuración de doble puerta, es exclusivo de Stiltz, gracias a nuestra tecnología de guía doble.

¿Por qué elegir un elevador doméstico Stiltz?



Para maximizar el espacio
Se puede mover el elevador a la otra planta y con solo dos guías restantes, no se nota que está ahí.



Mínimo impacto
Tanto el Duo + como el Trio + son extremadamente compactos, a pesar de que en el Trio + entra una silla de ruedas normal.



Una elegante iluminación interior - Iluminación interna sutil
y atractiva en la parte superior e inferior de la cabina del elevador, lo que significa que puede transportarse con seguridad en cualquier momento sea de día o de noche.



Repleto de características de seguridad - Se añaden múltiples sensores en cada elevador Stiltz para garantizar que todo el mundo esté seguro, tanto dentro como fuera del elevador.



Panel de control en la cabina - El panel de control en la cabina está diseñado para que sea extremadamente fácil de usar con el pulsador, control que hay que mantener para que funcione.



Control remoto
El elevador doméstico viene con dos terminales de control remotos incluidos. Se pueden comprar terminales adicionales si fuera necesario.

Características y beneficios de los elevadores domésticos Stiltz



Mínimo impacto

El espacio que ocupa el Duo+ es notablemente pequeño 0.8m². El espacio que ocupa el Trio+, que es ligeramente mayor, tiene capacidad para una silla de ruedas normal y una superficie de 1.44m².



Silencioso

Impulsado por un motor de accionamiento eléctrico autónomo, que está completamente escondido en el espacio del techo de la cabina. Con el elevador Stiltz, no hay sistemas hidráulicos ruidosos.



Instalación rápida

Las instalaciones estándar suelen tardar tan solo un día, una vez que un instalador cualificado haya realizado la apertura en el techo.



Consumo de energía

El Elevador Stiltz se conecta a una única toma de corriente doméstica estándar de 13 amperios, como cualquier otro electrodoméstico. Cuando está en funcionamiento, no necesita más energía que si tuviera que encender la tostadora.



Sistema de guías único

Es lo que hace que un Stiltz HomeLift sea tan maravillosamente versátil; Nuestra estructura autoportante de dos guías verticales paralelas soporta toda la carga del elevador. No se coloca ninguna carga adicional sobre la estructura de su hogar.



Sistema de impulsión autocontenido

Nuestro exclusivo sistema de manejo autónomo se oculta de manera inteligente en un solo espacio dentro del área del techo de la cabina de elevación. No se necesitan salas voluminosas adicionales u otra maquinaria.



Puerta automática

Para que la entrada y salida sean más sencillas para los usuarios de las sillas de ruedas o clientes con movilidad limitada, el Trio + tiene una puerta automática disponible como opción adicional.



Entrada amplia

Los usuarios de sillas de ruedas se acordarán de los amplios puntos de entrada y salida del nuevo Trio +, que son especialmente útiles cuando se maneja la silla de ruedas en espacios reducidos.



Nivel de acceso

Para mayor seguridad y comodidad, el Trio + viene con una rampa muy poco inclinada que permite una entrada más fácil para los usuarios de sillas de ruedas o con movilidad limitada.

Aplicaciones típicas de instalación

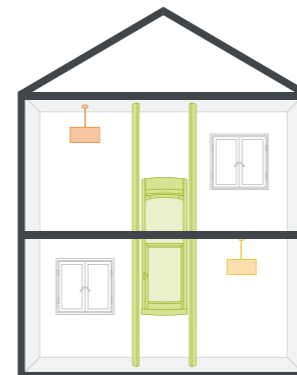

Estándar

Esta es nuestra configuración más popular, el elevador doméstico se moverá de planta a planta de habitaciones como el salón y llegará arriba, normalmente a un dormitorio.

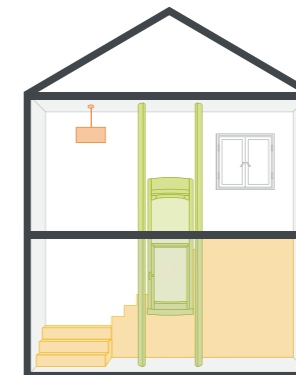

Hueco / rellano de la escalera

Cuando hay suficiente espacio en el giro de una escalera, esta opción de posicionamiento hace uso del espacio muerto del hueco, lo que hace que el elevador sea aún más discreto.

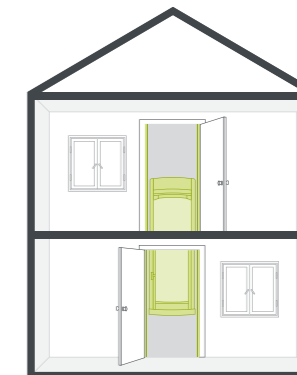

Armario

Gracias a la naturaleza compacta de un elevador Stiltz, se puede elegir tener el elevador completamente oculto al instalarlo dentro de un armario o armario de ventilación.

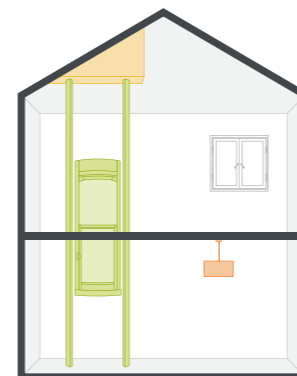

Techos inclinados / abovedados

Nuestras guías verticales se deberán fijar a una superficie horizontal. Pero no se preocupe si tienes un techo abovedado. Nuestros equipos de construcción pueden proporcionar soluciones sutiles para realizar las instalaciones en techos inclinados.

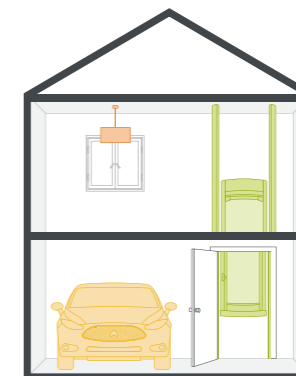

Garaje

Si está buscando poder entrar desde su garaje de manera segura a su hogar, podemos construir un hueco simple alrededor de su elevador Stiltz para tener en cuenta las consideraciones de salud y seguridad.

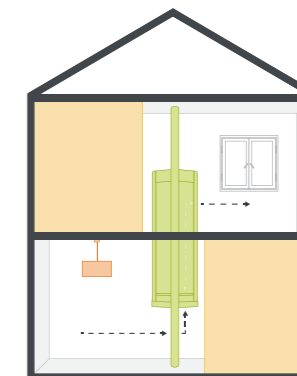

Thru-Car

El concepto de Thru-Car es único para los elevadores de Stiltz. Entre y salga por los lados opuestos de la cabina elevadora, ideal para usuarios de sillas de ruedas o para ascensores construidos en un hueco de escalera.

Espacio que ocupa el elevador

Espacio del Duo+

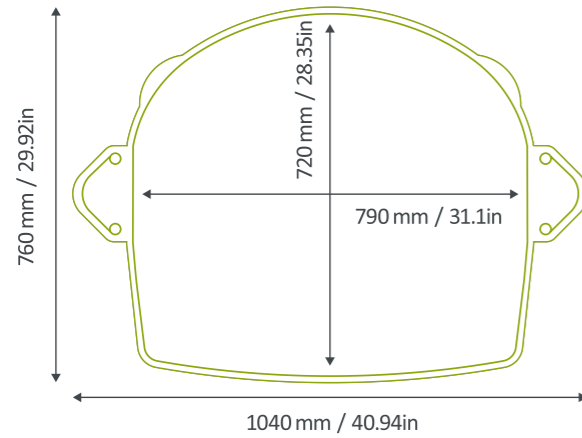

Espacio del Trio+

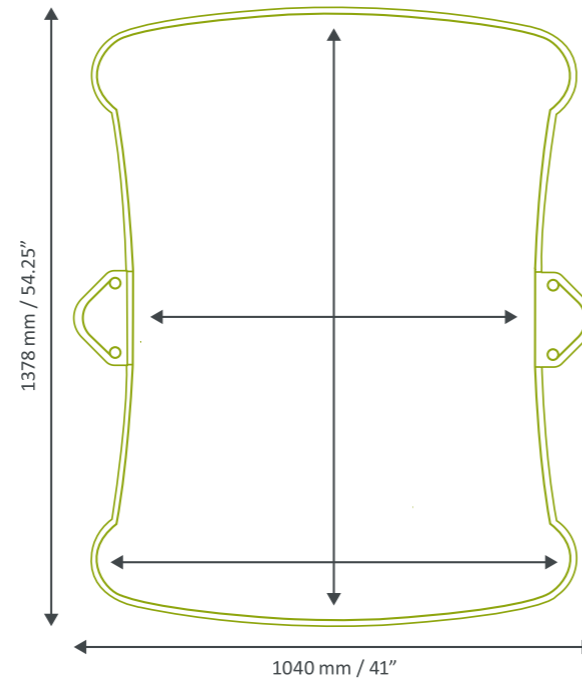

The Trio+, Trio Classic, Trio Vista and Trio ThruCar are designed for wheelchair usage. However, to ensure the product you are considering is suitable, please consult a Stiltz Surveyor as wheelchair sizes can vary and it is important for us that you chose the correct lift for your needs.



PREGUNTAS Y RESPUESTAS

¿Es el elevador Stiltz adecuado para usuarios de silla de ruedas?

Sí. El Elevador doméstico Stiltz Trio + es ideal para propietarios de viviendas con problemas de movilidad, ya que les permite la libertad y la independencia para moverse por la casa sin obstáculos.

El Trio + es nuestro modelo más ancho y profundo y puede acomodar una silla de ruedas de tamaño normal. Es una alternativa ideal a un elevador de escaleras y perfecto si tiene movilidad limitada.

¿Puedo quedarme en casa por más tiempo con un elevador doméstico Stiltz?

Sí. Un Elevador doméstico Stiltz es una gran ayuda para las personas con problemas de movilidad, pero también lo compran aquellos que no tienen problemas de movilidad y miran hacia el futuro de sus hogares. Esto significa que se puede tener la tranquilidad de continuar viviendo una vida plena en el hogar familiar que ama durante muchos años.

¿Puedo personalizar mi elevador doméstico Stiltz?

Sí. Cada Elevador doméstico Stiltz HomeLift se puede adaptar a su gusto específico. Se pueden cambiar los colores de la alfombra, las guías y la cabina del ascensor para que se adapten a su hogar. Stiltz también ofrece una amplia gama de diferentes asientos y pasamanos.



¿Qué sucede si se corta la luz y estoy dentro del elevador Stiltz?

En el caso de un corte de energía en el hogar, todos los elevadores domésticos Stiltz están equipados con una batería de seguridad. Esto se incluye de serie con el elevador y permitirá que el elevador descienda suavemente y deje en el nivel inferior de la vivienda a cualquier persona que se encuentre en el elevador en el momento del corte de luz, que salga y espere hasta que vuelva la energía.

También ofrecemos la opción de una fuente de alimentación ininterrumpida. Este sistema se puede instalar a un costo adicional, pero permitirá que realice muchos viajes hacia arriba y hacia abajo mientras falle potencia principal del elevador.

¿Qué obras habrá que realizar?

A diferencia de los elevadores convencionales, un elevador Stiltz solo requiere para la instalación una apertura apropiada que deberá realizarse por un constructor calificado. El trabajo en sí es mínimo y no consume mucho tiempo. Puede haber casos en los que sea necesario realizar un poco de trabajo adicional, como mover tuberías, pero estos se realizarán por nuestros equipos de construcción y nuestro inspector lo debatirá con usted.

¿Cómo es de seguro el elevador Stiltz?

El elevador Stiltz tiene sensores de seguridad instalados encima y debajo del elevador que detectan obstrucciones y detienen el vehículo. El elevador también está equipado con una cortina de luz de altura completa que actúa como un sensor y asegura que nada entre o salga del elevador mientras se mueve. Los ingenieros de Stiltz están disponibles las 24 horas del día, los 7 días de la semana, en caso de una emergencia en el elevador.

¿Se aplica el IVA en un elevador Stiltz?

El IVA se aplica en todos los elevadores Stiltz, pero si es discapacitado o tiene una enfermedad a largo plazo, podría estar exento de pagar el IVA en productos diseñados o adaptados para su uso personal o doméstico. Si usted cree que puede calificar para la desgravación del IVA, solicite un formulario de exención a un miembro del equipo de ventas de Stiltz.

¿Puedo recibir una subvención para instalaciones para discapacitados para un elevador Stiltz?

Se le puede conceder un subsidio para instalaciones para discapacitados si está discapacitado y necesita hacer un cambio en su hogar para mejorar el acceso a las habitaciones e instalaciones (incluida la instalación de un elevador doméstico). Recibir una subvención para instalaciones para discapacitados no afectará a ningún pago de prestación que reciba.



Necesitábamos que nuestro hogar fuera accesible, pero al mismo tiempo no queríamos comprometer el estilo de nuestra propiedad de la época de Cotswolds. El elevador doméstico de Stiltz HomeLift ha cumplido con todas nuestras necesidades en ambos aspectos

Sr. y Sra. Randall, Gloucestershire